

Prosilica GT 3400

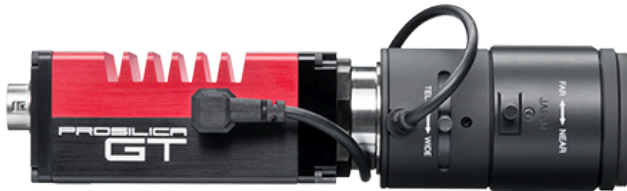

- 极端环境下广泛的温度适用范围
- PTP
- 以太网供电
- P-Iris 和 DC-Iris 镜头控制

适用于极端环境的 900 万像素 CCD 相机 - GigE Vision®

Prosilica GT3400 是采用千兆位以太网接口的 900 万像素相机 (GigE Vision®)。Prosilica GT3400 配备有索尼 ICX814 CCD 传感器。Prosilica GT3400 是一款坚固耐用的相机，可用于极端环境和光线变化幅度大的环境。可提供精准的光圈镜头控制，可以让用户调节光圈大小以优化景深、曝光时间，不必借助额外控制元件。

可选配件：

- 各种红外截止/穿透滤镜和镜头接口

性能参数

Prosilica GT	3400
接口	IEEE 802.3 1000BASE-T, IEEE 802.3af (PoE)
分辨率	3384 (H) × 2704 (V)
传感器	Sony ICX814
传感器类型	CCD Progressive
Shutter mode	Global shutter
传感器尺寸	Type 1
像元尺寸	3.69 μm × 3.69 μm
Lens mounts (available)	C-Mount, CS-Mount, F-Mount, M42-Mount
最大满帧帧率	13.2 fps
ADC	14 Bit
缓存 (RAM)	128 MByte
非易失性内存 (Flash)	1024 KByte (for selected models only)

成像性能

Prosilica GT	3400
--------------	------

成像性能数据是基于欧洲机器视觉协会（EMVA）1288发布的3.1版图像传感器和像机特征描述标准中的评估方法。测量值是在没有光学滤波片的全分辨率下，测量单色模型的典型值。请联系销售或工程师了解更多信息。

在波长为529nm下，量子转换效率	71 %
暗噪声	8.6 e ⁻
饱和电子数	12000 e ⁻
动态范围	62.4 dB
绝对灵敏度阈值	9.1 e ⁻
	输出
Bit位数	14 (monochrome); 12 (color) Bit
黑白像素格式	Mono8, Mono12, Mono12Packed, Mono14
YUV彩色像素格式	YUV411Packed, YUV422Packed, YUV444Packed
RGB彩色像素格式	RGB8Packed, BGR8Packed, RGBA8Packed, BGRA8Packed
原始像素格式	BayerRG8, BayerRG12, BayerRG12Packed
	通用输入输出(GPIOs)
TTL I/Os	1 input, 2 outputs
光耦 I/Os	1 input, 2 outputs
RS232	1
	工作条件/尺寸
工作温度	-20 °C to +60 °C ambient (without condensation)
电源要求 (DC)	7 to 25 VDC AUX or 802.3at Type 1 PoE
功耗	5.4 W at 12 VDC; 6.6 W PoE
重量	224 g
尺寸 (L × W × H in mm)	92 × 53.3 × 33 (including connectors)
符合规范	CE: 2014/30/EU (EMC), 2011/65/EU, including amendment 2015/863/EU (RoHS); FCC Class A; CAN ICES-003 Issue 4/5

量子转换效率

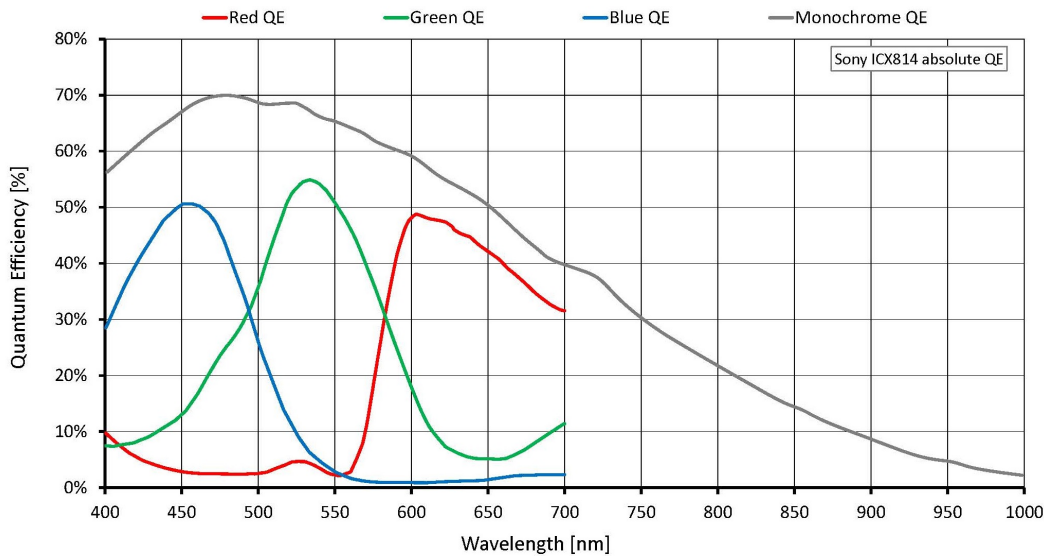

特性

Prosilica GT3400 功能包括：

- Precision Time Protocol (IEEE 1588)
- 相机温度监控
- 柱坏点屏蔽
- 自动光圈控制 (P-Iris 和 DC-Iris)
- 感兴趣的图像区域 (ROI)，适用于自动功能的单独感兴趣的图像区域
- Binning 像素合并
- 自动增益 (手动增益控制：0 - 31 dB)
- 自动曝光时间 (手动控制曝光时间：10 μ s - 26.8 s)
- 自动白平衡
- Look-up tables (LUTs) (可编程)
- Gamma 校正
- 色调、饱和度、色彩校正
- 流字节/秒 (便捷的带宽控制)
- 流保持
- 同步输出模式：触发准备、输出、曝光、读出、成像、闪光灯、GPO
- 事件通道
- 大容量数据
- 可保存的用户设置



- Non-volatile memory 1024 KByte (for selected models only)

外形尺寸

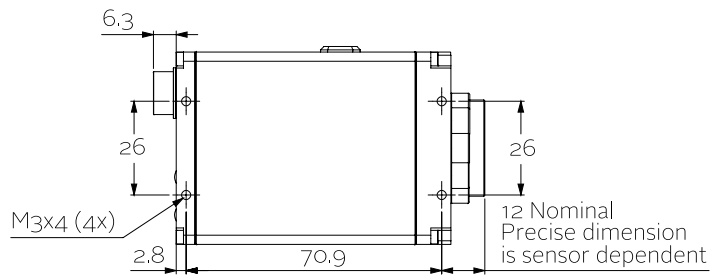
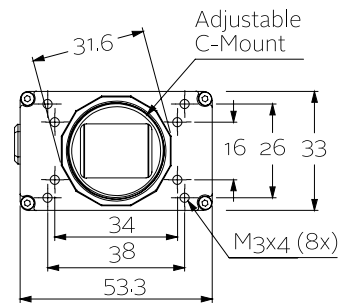
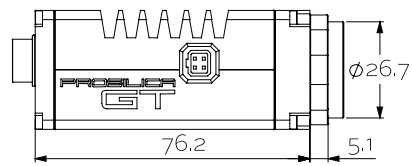
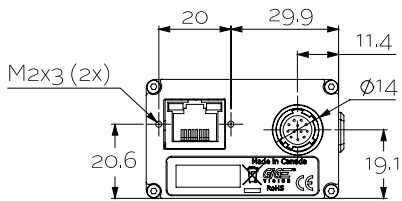
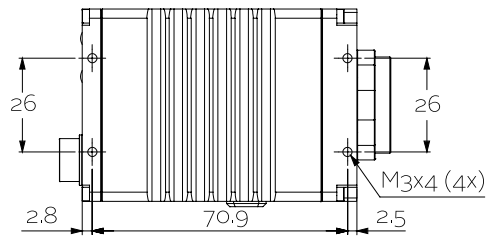



应用场景

Prosilica GT3400 适用于多种应用，包括：

- 室外成像
- 交通成像 / ITS
- 公共安全和监控
- 工业检测
- 机器视觉
- 军事和太空应用